



TriflexAIR

Der neue Standard im Bereich Passagier- und Rollstuhlrückhaltesysteme

TriflexAIR 





TriflexAIR Floor

Vollständig integriertes Bodenbelagssystem

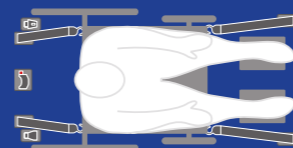

Der TriflexAIR-Boden ist ein komplettes und benutzerfreundliches Rollstuhlrückhaltesystem für Kleinbusse, das eine sichere, völlig gleichwertige und komfortable Beförderung für alle Fahrgäste unabhängig von ihren körperlichen Einschränkungen ermöglicht. Mit dem TriflexAIR stellt das Sichern und Lösen von Rollstühlen für jedermann eine einfache Aufgabe dar – die keinerlei körperliche Anstrengung erfordert.

TriflexAIR 



Der neue Standard

Der TriflexAIR hat neue Sicherheitsstandards im Bereich des Personen- und Rollstuhltransports gesetzt! Nicht nur wegen seiner extremen Benutzerfreundlichkeit, sondern auch wegen seiner ultraleichten Konstruktion, die viel Kraftstoff spart. Das voll integrierte 4-Punkt-Rollstuhl-Passagiersicherungssystem garantiert Sicherheit zu jeder Zeit. Jede Komponente ist mit der Zielsetzung entworfen, konstruiert und vollständig getestet worden, um als ein zusammenhängendes System zu funktionieren.



Minimaler Aufwand

Mit dem TriflexAIR ist das Sichern und Lösen von Rollstühlen für jedermann eine einfache Aufgabe – die keinerlei körperliche Anstrengung erfordert. Das Rollstuhlrückhaltesystem ist vollständig im Boden integriert und ist vollständig selbstspannend. Während der Fahrt verfügt der Rollstuhl über noch festeren Stand. Eine einfache Bewegung der Hand zum zentralen Hebel hin genügt, um die vier Automatikgurte gleichzeitig zu entriegeln. Der höhenverstellbare Dreipunktgurt rundet dieses Paket ab.



Bis zu 3 Rollstühlen

Ein TriflexAIR-Bodenbelag in Kombination mit unseren TriflexAIR M1-dreh- und klappbare Sitzen ermöglicht es, nahezu jeden Standard-Kleinbus schnell und einfach in ein multifunktionales rollstuhlgerechtes Fahrzeug zu verwandeln. Mit Platz für bis zu 3 Rollstühlen oder 8 Sitzen. Je nach Kleinbus steht Ihnen eine Vielzahl von Sitz- und Rollstuhlkonfigurationen zur Verfügung, um Ihren spezifischen Anforderungen gerecht zu werden. Sämtliche Kombinationen sind vollständig getestet worden und verfügen über eine Kleinserienzulassung oder eine europäische Typenzulassung.



Kontrolle der Sicherheitsüberprüfung

Dieses optionale elektronische Sicherheitssystem sorgt nicht nur für den korrekten sicheren Sitz der Rollstuhlbefestigungen, sondern auch der Sicherheitsgurte. Dieses elektronische Sicherheitssystem warnt den Fahrer bei unsachgemäßer Verwendung.



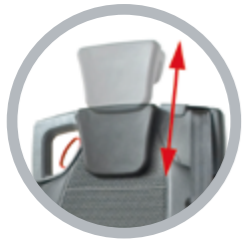

Höhenverstellbare **Kopfstütze**

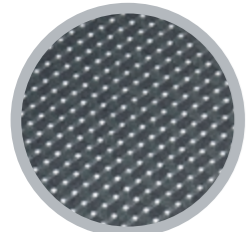

Atmungsaktive Polster



Versteckte **ISOFIX** Befestigungspunkte



Benutzerfreundliche dreh- und klappbare Sitze



Integrierter 3-Punkt-Sicherheitsgurt

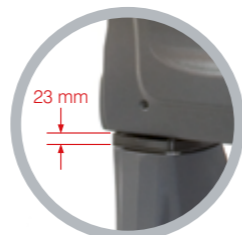

Ultradünnes Drehgelenk

Sicherheit geht vor

Die ausklappbaren TriflexAIR M1-Sitze zeichnen sich durch schlankes, ergonomisches Design, eine Leichtbauweise und ein maximales Mass an Sicherheit aus. Sämtliche TriflexAIR-Sitze sind serienmässig mit einem integrierten 3-Punkt-Sicherheitsgurt, einer höhenverstellbaren Kopfstütze, ISOFIX-Befestigungspunkten und benutzerfreundlichen dreh- und klappbaren Sitzen ausgestattet, um den Sitz in Sekundenschnelle heraus-/herabzuklappen. Selbstverständlich sind alle Sitze crashgetestet und nach den höchsten internationalen M1-Sicherheitsstandards zugelassen.



Intelligent & leicht

Dank der intelligenten Dreh- und Klappfunktion können die Sitze problemlos stufenlos unterhalb der Fensterlinie weggeklappt werden, um Platz für die Rollstühle zu schaffen. Mithilfe einfacher T-Nutenschrauben können die Sitze entfernt oder für semi-permanenten Anwendungen eingesetzt werden. Der TriflexAIR-Sitz ist weltweit der leichteste, auf dem Markt erhältliche M1-Dreh und Klappsitz! Mit nur 24,4 kg trägt dieser Sitz zu einem geringeren Gewicht des Fahrzeugs und damit zu einem geringeren Kraftstoffverbrauch bei. Unsere ausklappbaren M1-Sitze in Kombination mit unseren Bodensystemen ermöglichen es, einen Standardfahrzeug schnell und einfach in ein multifunktionales rollstuhlgerechtes Fahrzeug umzubauen.



Schlanke und ergonomische Bauform

Die schlanken Sitze sind zusammengeklappt nur 18 cm breit. Ihr ergonomisches Design mit den geschwungenen Kurven im Rückenbereich bietet eine außergewöhnliche Unterstützung der Lendenwirbelsäule.



TriflexAIR Sitze

Der wohl leichteste, weltweit verfügbare M1 dreh- und klappbare Sitz

Mit nur 24,4 kg trägt dieser Sitz zu einem geringeren Gewicht des Fahrzeugs bei und spart so Kraftstoff. Unsere ausklappbaren M1-Sitze – in Kombination mit dem TriflexAIR-Bodenbelagssystem – ermöglichen es, jedes Standardfahrzeug schnell und einfach in ein multifunktionales rollstuhlgerechtes Fahrzeug umzubauen.

TriflexAIR 



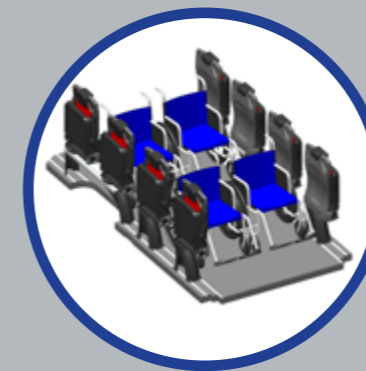
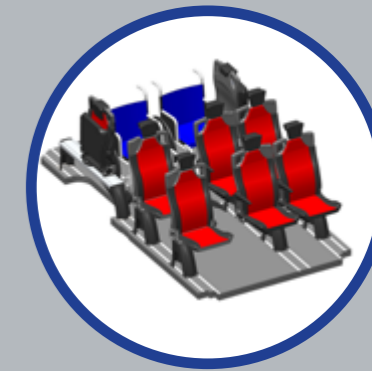
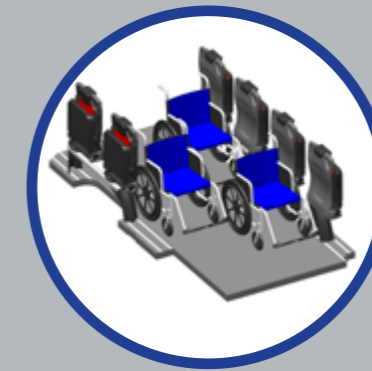
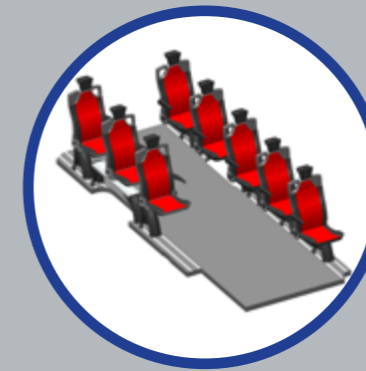
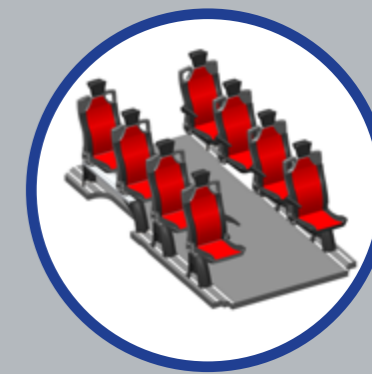
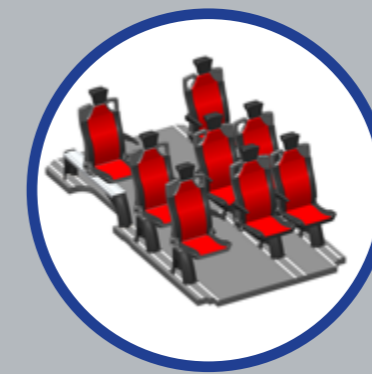
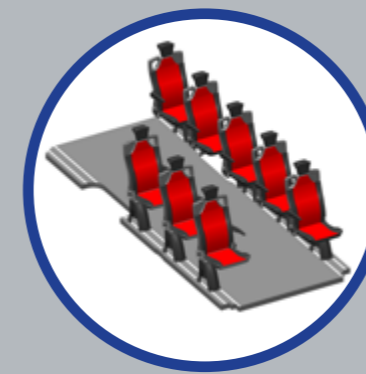

Mehr als **100**
verschiedene Sitzkonfigurationen!

Kraftstoffeinsparung

Weniger Gewicht, weniger Kraftstoffverbrauch, weniger CO₂

TriflexAIR ist das leichteste, weltweit verfügbare - voll integrierte - Rollstuhlrückhaltesystem für Kleinbusse. Seine ultraleichte Aluminiumkonstruktion ist mindestens 200 kg leichter als andere Rollstuhlrückhaltesysteme für Kleinbusse.

Flexibles Programm für die Sitzanordnung

Mit mehr als 100 verschiedenen Sitzkonfigurationen bietet TriflexAIR Ihnen die nötige Vielseitigkeit. Ein TriflexAIR Bodenbelag in Kombination mit unseren ausklappbaren TriflexAIR M1-Sitzen ermöglicht es, nahezu jeden Standard-Kleinbus schnell und einfach in ein multifunktionales rollstuhlgerechtes Fahrzeug zu verwandeln. Mit Platz für bis zu 3 Rollstühlen oder 8 Sitzen.

Je nach Kleinbus steht Ihnen eine Vielzahl von Sitz- und Rollstuhlkonfigurationen zur Verfügung, um Ihren spezifischen Anforderungen gerecht zu werden. Sämtliche Kombinationen sind vollständig getestet worden und verfügen über eine Kleinserienzulassung oder eine europäische Typenzulassung.

TriflexAIR-Konfigurationen: www.tribus-group.com/triflexair

TriflexAIR 

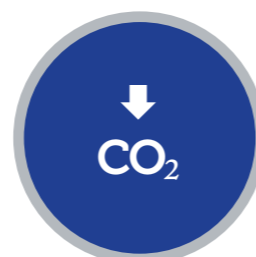

Vollständig integriert

Garantierte Sicherheit jederzeit

Schnell einzusetzen

Begrenzt die Anzahl der notwendigen Aktionen, um einen Rollstuhl zu sichern



Ultraleicht

Weniger Gewicht, weniger Kraftstoffverbrauch, weniger CO₂



XXL-Gurte

Wendigkeit für Rollstuhl & Fahrer



100% mechanisch

Langlebige Materialien, geringere Wartung

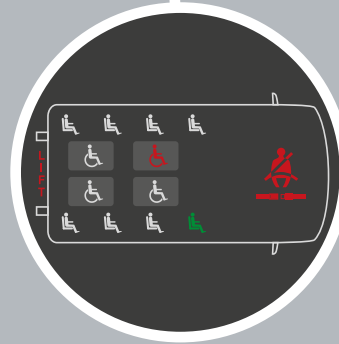
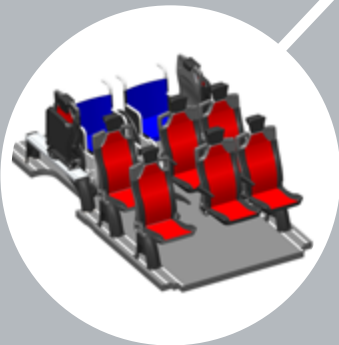

ISOFIX

Versteckte Befestigungspunkte für Kindersicherheitsitze



Flexible Sitzanordnung

Mehr als 100 verschiedene Sitzkonfigurationen

Sicherheitsprüfung

Sicherheitskontrolle der Rollstuhlbefestigungen & Sicherheitsgurte

Der neue Standard im Bereich Passagier- und Rollstuhlrückhaltesysteme.



BUSCOM AG, Feldstrasse 2, CH-5506 Mägenwil
Tel: 062 889 70 00 info@buscom.ch www.buscom.ch

11.2021

VK-74-201105

© Tribus 2020, erstellt für BUSCOM AG. Kein Teil dieser Publikationen darf ohne vorherige schriftliche Zustimmung der Tribus B.V. mittels Druck, Fotokopie, Mikro-film oder auf irgendeine andere Weise vervielfältigt und/oder veröffentlicht werden. Tribus behält sich das Recht vor, den Text und die Daten in diesem Handbuch jederzeit zu ändern oder für ungültig zu erklären.